

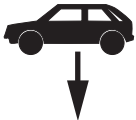

Montagehandleiding Fitting instruction Montageanleitung Description de montage Instrucciones de montaje Montagevejledning Istruzioni di montaggio Návod k montáži	CHRYSLER VOYAGER CHRYSLER GRAND VOYAGER DODGE CARAVAN DODGE RAM VAN	 EC 94/20	 2765 kg	 1800 kg	 80 kg	D waarde value Wert valeur 10,70 kN	<table border="1"> <tr> <td>NL</td> <td>D</td> <td>GB</td> <td>I</td> </tr> <tr> <td>F</td> <td>E</td> <td>DK</td> <td>CZ</td> </tr> </table>	NL	D	GB	I	F	E	DK	CZ
	NL	D	GB	I											
F	E	DK	CZ												
TYPE: 025163 Ak-kode : 99 400-1895	e4 00-0214					(c) BOSAL 21-05-2010	Rev. nr. 02								

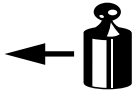

Raadpleeg uw dealer voor de max. massa die uw wagen mag trekken.

Die maximale Anhängelast ihres Fahrzeuges können Sie im Fahrzeugschein oder im Benutzerhandbuch nachlesen.

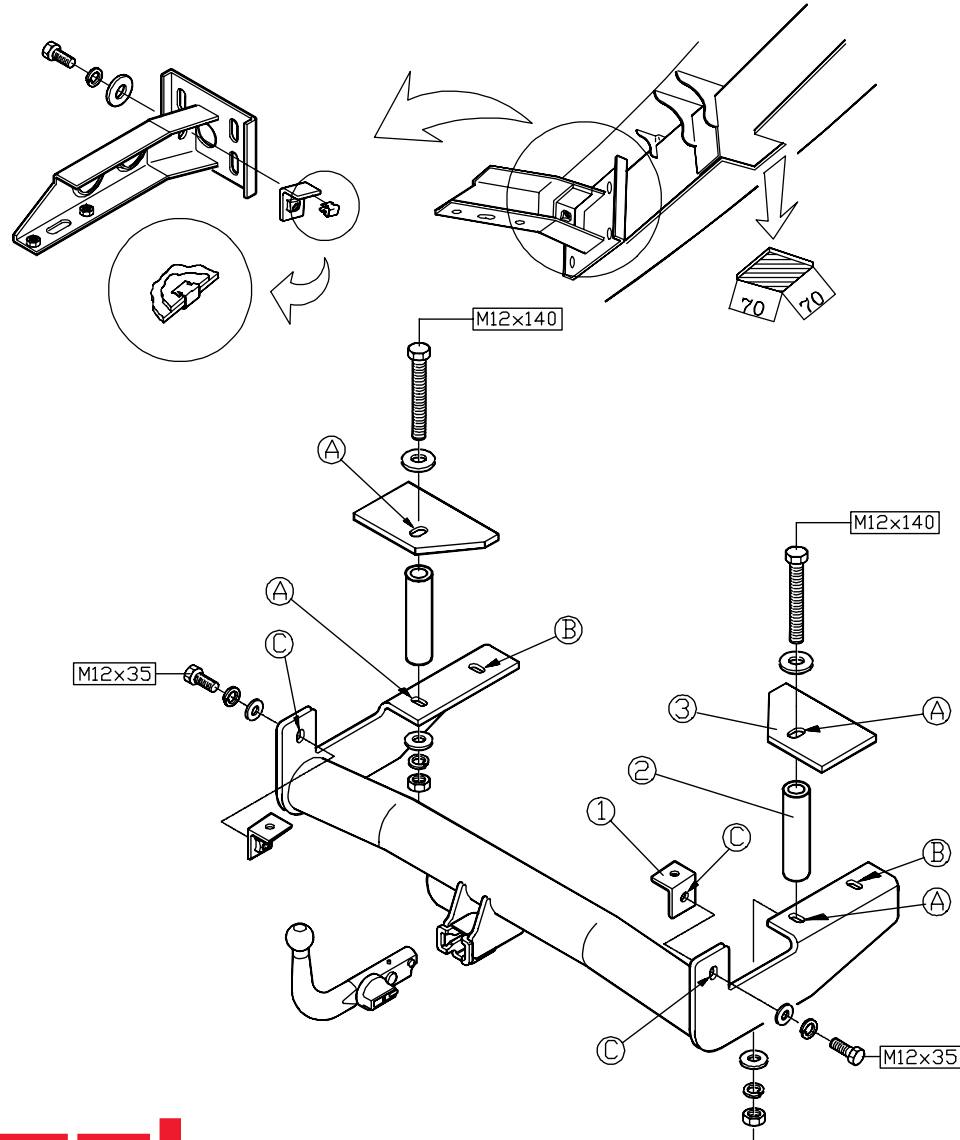
For the max. trailer weight of your car please refer to the owner's manual or your car homologation documents.

Pour connaître le poids maxi remorquable pour votre voiture consulter la notice d'utilisation de votre voiture ou la carte grise.





Consulte a su distribuidor sobre el peso máximo que puede remolcar su vehículo.

Deres forhandler vil kunne oplyse Dem om den højst tilladte vægt efter Deres køretøj.

Per conoscere il peso massimo rimorchiabile dalla propria autovettura, fare riferimento al manuale d'istruzione od ai documenti di omologazione della vettura stessa.

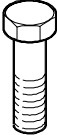
Maximální přípustná hmotnost přívěsu pro Vaše vozidlo je uvedena v technickém průkazu nebo v uživatelské příručce.

Meegeleverde onderdelen	Piezas incluidas
Mitgelieferte Befestigungsteile	Medfølgende komponenter
Provided parts	Componenti forniti a corredo
Materiel de fixation joint	Dodané upevňovací díly

	2x	M12x35		2x	M12
	2x	M12x140			
	6	M12		4x	M12

025163 Montagehandleiding.

1. Meegeleverde onderdelen en bevestigingsmaterialen van de trekhaak verwijderen. Eventueel aanwezige kit ter plaatse van de trekhaak aanlegvlakken en kontraplatten verwijderen.
2. Verwijder de binnenbekleding of de binnenplaat. Haal de bevestiging van de draadboom los en leg deze opzij (dit in verband met boren).
3. Demonteer de achterste bouten t.p.v. de gaten "A" en boor t.p.v. dit gat van onder naar boven een gat van $\varnothing 10$ mm.
Gebruik de bestaande lasmoer M12 als geleiding.
LET OP: beschadig de lasmoeren niet.
4. Demonteer het sleepoog aan de linkerzijde, deze wordt niet meer gebruikt. Demonteer de bumpersteunbouten uit de onderzijde van de chassisbalk rechts. Laat het reservewiel zakken zodanig dat ruimte ontstaat voor het plaatsen van de trekhaak. Demonteer de achterste uitlaat ophangrubbers zodat de achterdemper kan zakken.
5. **Alleen voor model GRAND VOYAGER geldt:** maak een uitsparing in de onderzijde van de bumper volgens detailschets.
6. Boor vanuit de koffer of laadruimte t.p.v. de gaten "A" het gat van $\varnothing 10$ op tot $\varnothing 22$ (tot en met bovenkant bumpersteun).
7. Positioneer de kontraplaatjes "1" in de bumpersteunen met behulp van de bouten M12x35 zodanig dat de overeenkomstige gaten goed in een lijn liggen. Zet deze plaatjes vervolgens vast met de bijbehorende klemmetjes.
8. Plaats de trekhaak onder de auto en monteer deze met de bestaande bouten bij "B". Monteer vervolgens de bouten M12x35 inkl. veerringen en sluitringen bij "C". (Handvast aandraaien)
9. Monteer de afstandbusjes "2" en de verstevigingsstrip "3" te samen met 2 bouten M12x140 (incl. carrosserieringen) vanuit de koffer of laadruimte aan de bestaande lasmoeren M12 (op aanhaalmoment vastzetten: 79 Nm).
10. Monteer de trekhaak t.p.v. de gaten "A" met moeren, veerringen en carrosserieringen M12.
11. **Alleen voor de VAN-uitvoering:**
Maak een uitsparing in de binnenplaat t.p.v. de gaten "A", t.b.v. de boutkoppen M12.
12. Plaats de kabelboom, binnenbekleding of de binnenplaat terug.
13. Zet de trekhaak vast. Hierbij de volgende aanhaalmomenten hanteren:
M12 - 79 Nm
Het is noodzakelijk om na ca. 1000 km gebruik de boutverbindingen na te trekken (volgens gegeven aanhaalmomenten).
14. Zet de uitlaat en het reservewiel weer vast.
15. Bosal kan niet aansprakelijk worden gesteld voor enig gebrek in het produkt zoals veroorzaakt door de schuld of door welk onoordeelkundig gebruik ook van de gebruiker of een persoon voor wie hij aansprakelijk is (art. 185, lid 2 N.B.W.).

025163 ANBAUANWEISUNG

1. Die Anhängervorrichtung auspacken und die Befestigungsteile auf Vollständigkeit überprüfen. Im Bereich der Befestigungspunkte den Unterbodenschutz entfernen.
2. Die Innenverkleidung oder die Innenplatte entfernen. Die Verkabelung lösen und diese zur Seite legen so daß gebohrt werden kann.
3. Die hinteren Schrauben an den Löchern "A" demontieren und zu diesen Löchern von unten nach oben ein Loch von $\varnothing 10$ mm bohren. Die vorhandene Schweißmutter M12 als Führung verwenden.
ACHTUNG: die Schweißmutter nicht beschädigen.
4. Die Abschleppöse an der linken Seite demontieren, diese wird nicht mehr benötigt. Die Befestigungsschrauben der Stoßfängerstützen aus der Unterseite des Chassisrahmens (rechts) demontieren. Das Reserverad senken um ausreichend Platz für die Montage der Anhängervorrichtung zu schaffen. Die hinteren Auspuffaufhängeregummis demontieren, um den Schalldämpfer abzusenken.
5. **Nur für Typ GRAND VOYAGER:** einen Ausschnitt in der Unterseite des Stoßfängers gemäß Detail vornehmen.
6. Vom Kofferraum aus zu den Löchern "A" das Loch von $\varnothing 10$ bis $\varnothing 22$ bohren (bis einschließlich Oberseite Stoßfängerstütze).
7. Die Gegenplatten "1" mit Hilfe der Schrauben M12x35 in den Stoßfängerstützen so positionieren, daß die übereinstimmenden Löcher auf einer Linie liegen. Die Platten mit den beigefügten Klemmen festsetzen.
8. Die Anhängervorrichtung unter das Fahrzeug halten und mit den vorhandenen Schrauben an "B" montieren. Die Schrauben M12x35, Federringe und Unterlegscheiben an "C" montieren (handfest anziehen).
9. Die Distanzbuchsen "2" und den Verstärkungsstreifen "3" mit zwei Schrauben M12x140 und Karoseriescheiben vom Kofferraum aus an den vorhandenen Schweißmuttern M12 montieren (Drehmoment 79 Nm).
10. Die Anhängervorrichtung mit Muttern, Federringen und Karoseriescheiben M12 an den Löchern "A" montieren.
11. **Nur für VAN-Ausführung:** einen Ausschnitt in der Innenplatte (Löchern "A") für die Schraubenköpfe M12 vornehmen.
12. Die Verkabelung, die Innenverkleidung oder die Innenplatte wieder anbringen.
13. Die Anhängervorrichtung ausrichten und alle Schrauben mit folgenden Drehmomenten anziehen:
M12 - 79 Nm
Nach ca. 1000 Km die Bolzenverbindung wie angegeben nachziehen.
14. Den Auspuff und das Reserverad wieder anbringen.
15. Für einen Mangel am Produkt, der durch den Fahrzeughalter oder eine andere Person aufgrund unsachgemäßer Benutzung verursacht wurde, übernimmt Bosal keine Haftung (art. 185 lid 2 N.B.W.).

025163 FITTING INSTRUCTIONS

1. Unpack the towing bracket and check its contents against the parts list. If necessary, remove the undersides from around the fitting points of the luggage compartment/frame members.
2. Remove the lining or the inside plate. Loosen the attachment of the wiring and lay it beside (this in connection with the drilling).
3. Dismount the rearmost bolts at the holes "A" and drill at this hole from under to above a hole of \varnothing 10 mm. Use the existing welding-nut M12 as a drilling guide.
ATTENTION: Don't damage the welding-nuts.
4. Dismount the towing ring on the LH side, this will no longer be used. Dismount the bumper bracket bolts from the underside of the frame member (RH side). Let down the spare wheel, in such way the towbar can be mounted. To let down the rear damper, the rearmost exhaust suspension rubbers have to be dismantled.
5. **Only for model GRAND VOYAGER:** make a recess in the underside of the bumper as shown in the detail.
6. Drill from out the trunk or the luggage compartment at the holes "A" the hole of \varnothing 10 to \varnothing 22 mm (upto and including the upperside of the bumper bracket).
7. Position the backing-plates "1" into the bumper brackets using the bolts M12x35 in such way that the corresponding holes are in one line. Fix these plates using the proving clamps.
8. Place the towbar underneath the car and mount these with the existing bolts at "B". Mount the bolts M12x35 incl. spring washers and plain washers at "C" (Don't tighten fully).
9. Mount the distance tubes "2" and the reinforcement strip "3" together with 2 bolts M12x140 (incl. large washers) from the trunk or the luggage compartment to the existing welding-nuts M12 (torque value: 79 Nm).
10. Mount the towbar at the holes "A" with nuts, spring washers and large washers M12.
11. **Only for the VAN-model:**
Make a recess in the inside plate at the holes "A" for the bolt heads M12.
12. Replace the wiring, the lining or the inside plate.
13. Secure the towbar using a torque-wrench. Torque the bolts as follows:
M12 - 79 Nm
After about 1000 Km use, re-tighten the bolts and nuts to the specified torque.
14. Replace the exhaust and the spare wheel.
15. Bosal can not be held responsible for any defects in the product caused by fault or by any injudicious use what of the user or a person he is liable for (sect. 185, art. 2 N.B.W.).

025163 DESCRIPTION DU MONTAGE

1. Séparer les différents éléments d'attelage. Enlever le mastic de protection autour des points de fixation.
2. Enlever le revêtement intérieur ou la plaque intérieure. Détacher la fixation du faisceau et écarter le (pour l'opération de perçage).
3. Démonter les vis arrières au niveau des trous "A" et percer à l'emplacement de ce trou un trou de \varnothing 10 mm (de bas en haut). Utiliser l'écrou à souder M12 existant comme un guide de perçage.
ATTENTION: N'endommager pas les écrous à souder.
4. Démonter l'anneau de remorquage du côté gauche, il ne sera pas remonté. Démonter les boulons du support de pare chocs sous le longerons du châssis (droit). Baisser la roue de secours, de telle sorte que l'attelage puisse être monté.
Démonter les caoutchoucs de la suspension d'échappement arrière pour baisser le silencieux d'échappement arrière.
5. **Seulement pour le modèle GRAND VOYAGER:** faire une découpe en bas du pare chocs comme montré sur le schéma de détail.
6. Percer de l'extérieur du coffre en "A" les trous \varnothing 10 au diamètre 22 mm (jusqu'en partie supérieur du support de pare chocs).
7. Mettre en place les contre plaques "1" dans les supports du pare chocs à l'aide des vis M12x35, de telle sorte que les trous correspondant soient alignés. Fixer ces plaques avec les brides fournies.
8. Placer l'attelage sous la voiture et le monter avec les vis l'existantes en "B". Monter les vis M12x35 les rondelles freins et les rondelles plates en "C" (serrer dans bloquer).
9. Monter l'entretoises "2" et le renfort "3" avec les 2 vis M12x140 et les rondelles de carrosserie du coffre aux écrous à souder M12 existants (couple de serrage 79 Nm).
10. Monter l'attelage aux trous "A" à l'aide des écrous, des rondelles freins et des rondelles de carrosserie M12.
11. **Seulement pour le modèle VAN:** faire une découpe dans la plaque intérieure au niveau des trous "A" pour les têtes de boulon M12.
12. Replacer le faisceau, le revêtement intérieur ou la plaque intérieure.
13. Fixer l'attelage. Bloquer l'ensemble de la boulonnerie aux couples de serrage suivants:
M12 - 79 Nm.
Il est conseillé de vérifier le serrage de toute la boulonnerie après 1000 Km de traction.
14. Remonter l'échappement et la roue de secours.
15. Bosal décline toute responsabilité concernant des défauts éventuels de cet attelage qui seraient causés par une mauvaise utilisation. Seul l'utilisateur est responsable (art. 185, lid 2 N.B.W.).

025163 INSTRUCCIONES DE MONTAJE

1. Sacar las piezas y el material de sujeción incluidos del gancho de remolque. Si procede, retirar el pegamento existente en los puntos de sujeción.
2. Retirar el guarnecido interior o la chapa interior. Soltar la fijación del manajo de cables y apartarla (con motivo del taladrado).
3. Desmontar los pernos traseros de los orificios "A" y taladrar en este orificio de abajo arriba un orificio de $\varnothing 10$ mm, utilizando como guía la tuerca soldada existente M12.
ATENCIÓN: No dañar las tuercas soldadas.
4. Desmontar la argolla de remolque a la izquierda, ya no se utiliza. Desmontar los pernos de los soportes del parachoques que se encuentran en la parte inferior del larguero derecho. Bajar la rueda de repuesto, de modo que habrá espacio para la colocación del gancho de remolque. Desmontar las gomas traseras del tubo de escape, de modo que el silenciador trasero podrá bajar.
5. **Sólo para el modelo GRAND VOYAGER vale:** efectuar un vaciado en la parte inferior del parachoques según el detalle ampliado.
6. Agrandar desde el maletero o el espacio para la carga, donde se encuentran los orificios "A", el orificio de $\varnothing 10$ hasta $\varnothing 22$ mm (hasta la parte superior del soporte del parachoques).
7. Colocar las contrachapas "1" en los soportes del parachoques por medio de los pernos M12x35 de tal manera que los orificios correspondientes se encuentran en una misma línea. Fijar después estas chapas con los clips correspondientes.
8. Colocar el gancho de remolque debajo del automóvil y montarlo en "B" con los pernos existentes. Montar después los pernos M12x35 en "C", con inclusión de aros elásticos y arandelas (enroscar con fuerza de roscado manual).
9. Montar los tubos distanciadores "2" y la cubrejunta de refuerzo "3" junto con 2 pernos M12x140 (con inclusión de anillos de carrocería) desde el maletero o el espacio para la carga en las tuercas soldadas existentes M12 (fijar al par de apriete: 79 Nm).
10. Montar el gancho en los orificios "A" con tuercas, aros elásticos y anillos de carrocería M12.
11. **Sólo con respecto al modelo VAN:**
Efectuar un vaciado en la chapa interior, en el lugar donde se encuentran los orificios "A", en función de las cabezas de los pernos M12.
12. Colocar de nuevo el manajo de cables, el guarnecido interior o la chapa interior.
13. Fijar el gancho de remolque. Atenerse aquí a los siguientes pares de apriete:
M12 - 79 Nm.
Cada 1000 km de uso es necesario comprobar las conexiones del perno (según los pares de apriete dados).
14. Fijar de nuevo el tubo de escape y la rueda de repuesto.
15. Bosal no asume responsabilidad de ningún tipo por defectos en el producto causados por o debidos a un uso imprudente, tanto por parte del usuario como de cualquier persona bajo su responsabilidad (art. 185, párrafo 2 N.B.W. (Código Civil Holandés)).

025163 MONTAGEVEJLEDNING

1. Fjern de dele og monteringsmaterialer der sidder på trækkrogen. Eventuelt kit på fastgørelsespunkterne fjernes.
2. Fjern den indre beklædning eller pladen. Afmonter ledningsholderen og læg den til side (dette i forbindelse med boring).
3. Afmonter de bagerste bolte ved hullerne "A" og bor ved dette hul nede fra og op et hul $\varnothing 10$ mm. Anvend den eksisterende svejsemøtrik M12 som leder.
NB! Svejsemøtrikkerne må ikke beskadiges.
4. Afmonter slæbekrogen i venstre side (den bortfalder). Afmonter kofangerstøtteboltene fra undersiden af chassisvangen til højre. Sænk reservehjulet ned, så der bliver plads til at anbringe trækkrogen. Afmonter de bagerste gummiophæng, så den bagerste lydpotte kan sænkes.
5. **Gælder kun model GRAND VOYAGER:** lav en udskæring på undersiden af kofangeren ifølge detaljetegningen.
6. Bor fra bagagerummet eller lastrummet ved hullerne "A" et hul på $\varnothing 22$ (t.o.m. overkant kofangerstøtte).
7. Positioner kontrapladerne "1" i kofangerstøtterne med boltene M21x35, så de tilsvarende huller ligger på linie. Fastgør disse plader med de tilhørende klemmer.
8. Anbring trækkrogen under køretøjet og monter den med de eksisterende bolte ved "B". Monter derefter boltene M12x35 inkl. fjederskiver og slutskiver ved "C". (Spændes håndfast).
9. Monter afstandsbojsningerne "2" og afstivningsstrimmel "3" sammen med 2 bolte M12x140 (inkl. karrosseriskiver) fra bagagerummet eller lastrummet på de eksisterende svejsemøtrikker M12 (spændemoment: 79 Nm).
10. Monter trækkrogen ved hullerne "A" med møtrikker og fjederskiver og karrosseriskiver M12.
11. **Gælder kun VAN-model:**
Lav en udskæring i den indre plade ved hullerne "A" til bolthoveder M12.
12. Genanbring ledningsholderen, den indre beklædning eller pladen.
13. Fastgør trækkrogen. Følgende momenter skal iagttages:
M12 - 79 Nm
Det er nødvendigt at efterspænde møtrikken efter ca. 1000 km.
14. Genanbring udstødningen og reservehjulet.
15. Bosal kan ikke gøres ansvarlig for mangler ved produktet, der er opstået som følge af skyld eller ukyndig anvendelse af brugeren eller en person som han er ansvarlig for (§ 185, stk. 2 N.B.W. (hollandsk privatret)).

025163 ISTRUZIONI DI MONTAGGIO

1. Aprire la confezione d'imballaggio della struttura di traino e controllare il contenuto a fronte dell'elenco componenti. Se necessario, rimuovere il mastice di protezione intorno ai punti di fissaggio.
2. Togliere il rivestimento interno. Staccare il fissaggio dei cavi per evitare di danneggiarli durante l'operazione di foratura.
3. Smontare le viti posteriori dei fori "A" e forare a diam. 10 mm. (dal basso verso l'alto). Utilizzare il dado saldato M12 esistente come guida. **ATTENZIONE:** Non danneggiare i dadi a saldare.
4. Smontare l'anello di traino d'emergenza sul lato sinistro, che non sarà più rimontato. Smontare i bulloni di supporto del paraurti sotto i longheroni del telaio (destra). Abbassare la ruota di scorta in modo che il dispositivo di traino possa essere montato. Smontare la gomma della sospensione dello scarico posteriore per abbassare il silenziatore posteriore.
5. **Solamente per il modello GRAN VOYAGER:** fare un taglio nella parte bassa del paraurti come mostrato sul disegno.
6. Forare dall'esterno del cofano in "A" i fori da 10 mm. a diametro 22 mm. (fino alla parte superiore del supporto del paraurti).
7. Posizionare le contropiastre "1" nei supporti del paraurti con viti M12x35, in modo che i fori corrispondenti siano allineati. Fissare queste piastre con le clips fornite.
8. Posizionare il dispositivo di traino sotto la vettura e montarlo con le viti esistenti in "B". Montare le viti M12x35, le rondelle bloccanti e le rondelle piane in "C", senza bloccare.
9. Montare il distanziera "2" ed il rinforzo "3" con le due viti M12x140 e le rondelle di carrozzeria del cofano ai dadi a saldare M12 esistenti (coppia di serraggio = 79 Nm).
10. Montare il dispositivo di traino ai fori "A" con dadi, rondelle bloccanti e rondelle di carrozzeria M12.
11. **Soltanto per il modello VAN:** fare un taglio nella piastra interna all'altezza dei fori "A" per le teste dei bulloni M12.
12. Rimettere il fascio cavi ed il rivestimento interno.
13. Fissare la struttura di traino. Bloccare l'insieme della bulloneria alle coppie di serraggio indicate:
M12 = 79 Nm
14. Rimontare il tubo di scarico e la ruota di scorta.

ATTENZIONE:

Verificare il serraggio di tutti i bulloni dopo i primi 1000 Km di traino.

La Bosal declina qualsiasi responsabilità per errato o imperfetto montaggio del dispositivo di traino, come anche per uso errato o improprio dello stesso.

025163 NÁVOD K MONTÁŽI

1. Podle příloženého seznamu zkontrolovat jednotlivé součásti tažného zařízení. Pokud je to nezbytné, odstranit z montážních míst jednotlivých součástí tažného zařízení a zavazadlového prostoru ochranný prostředek.
2. Vyjmout obrubu nebo vnitřní desku. Uvolnit upevnění elektroinstalace a položit vedle (v souvislosti s vrtáním otvorů).
3. Demontovat zadní šrouby v otvorech „A“, vyvrtat v tomto otvoru otvor směrem zespoda nahoru o průměru 10 mm. Jako pomůcku použít existující svařovací spojovací matici M12.
POZOR: Nepoškodit spojovací matice.
4. Demontovat tažné oko na levé straně, nebude již použito. Demontovat ze spodní strany konstrukce – rámu (napravo) šrouby nárazníkové lišty. Snížit polohu náhradního kola tak, aby bylo možné připevnit tažný nosník. Za účelem snížení polohy zadního tlumiče je nutné demontovat zadní uchycení výfuku.
5. **POUZE PRO MODEL Y GRAND VOYAGER:** podle detailu zhotovit ve spodní straně nárazníku výřez.
6. Z vnější zavazadlového prostoru vyvrtat v místech bodů „A“ otvor o průměru 10 až 22 mm (až k horní straně nárazníkové lišty).
7. Umístit destičky „1“ do nárazníkových lišt za použití šroubů M12x35 tak, aby odpovídající otvory byly vyrovnané. Za pomoci dodaných svorek tyto destičky připevnit.
8. Umístit tažný nosník pod vozidlo, připevnit za pomoci existujících šroubů (otvor „B“). K otvorům „C“ připevnit šrouby M12x35 včetně pružných a plochých podložek. Zatím neutahovat.
9. Připevnit distanční trubice „2“ a zpevňující desku „3“ společně se 2 šrouby M12x140 (vč. velkých podložek) ze zavazadlového prostoru k existujícím svařovacím maticím M12. (hodnota točivého momentu – 79 Nm.)
10. Připevnit tažný nosník k otvorům „A“. použít matice, pružné podložky a velké podložky M12.
11. **POUZE PRO MODEL Y VAN:**
V otvorech „A“ ve vnitřní desce zhotovit výřez pro hlavice šroubů M12.
12. Umístit zpět elektroinstalaci a obrubu nebo vnitřní desku.
13. Tažné zařízení zabezpečit, všechny šrouby a matice utáhnout. Hodnoty krouticího momentu pro jednotlivé typy šroubů: M12-79Nm
Po ujetí zhruba 1000 km dotáhnout všechny šrouby a matice na výše uvedené hodnoty krouticího momentu.
14. Umístit zpět výfuk a náhradní kolo.
15. Firma Bosal nenese zodpovědnost za jakoukoliv závadu na výrobku způsobenou nesprávným zacházením na straně uživatele nebo osoby z kterou je zodpovědný.